

SYSTEM IDENTYFIKACJI WIZUALNEJ OZNACZANIA WYKONANYCH ZADAŃ w ramach budżetu partycypacyjnego

dla Urzędu m.st. Warszawy

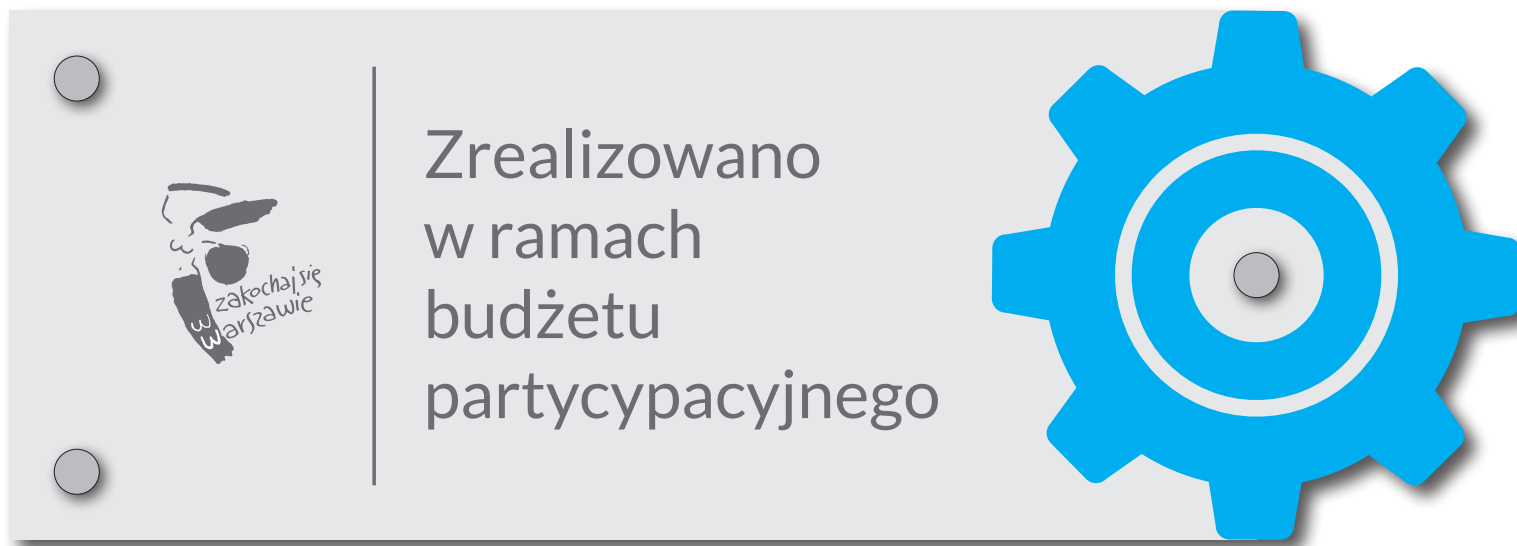

Podstawowa, rekomendowana tabliczka informacyjna tabliczka na obiekcie lub w pobliżu

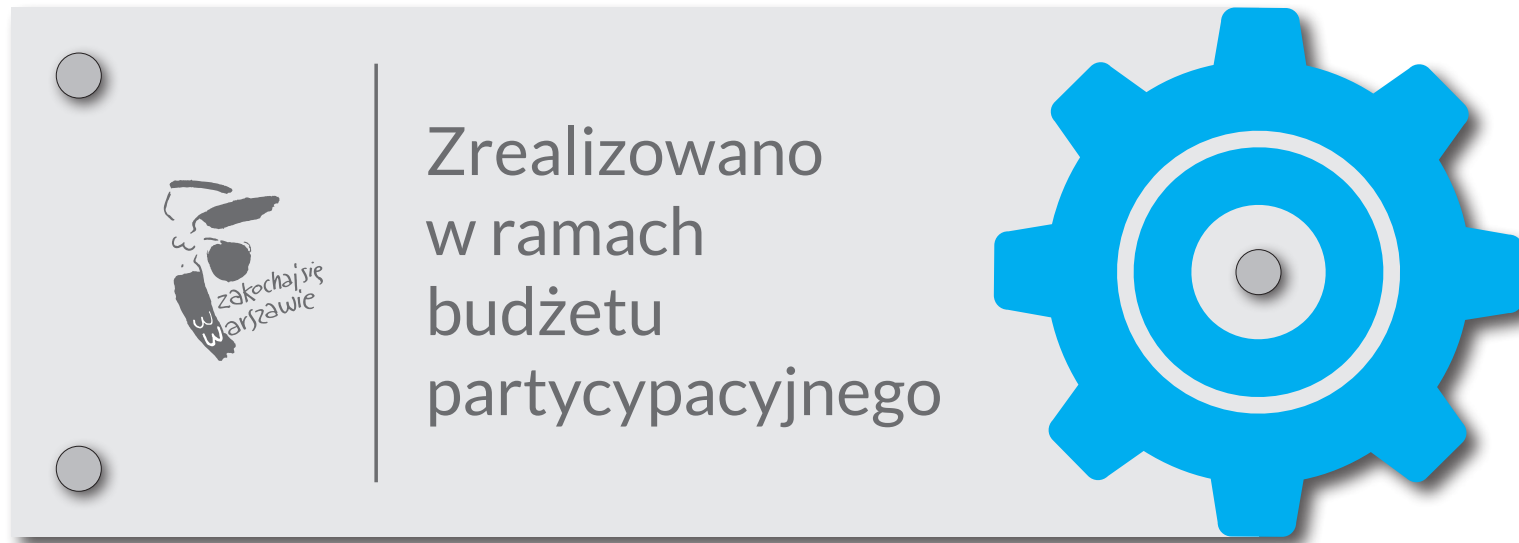

tabliczka podobna do systemu miejskiego oznaczania obiektów, 400x140 mm

Podstawowa, rekomendowana tabliczka informacyjna tabliczka na obiekcie lub w pobliżu

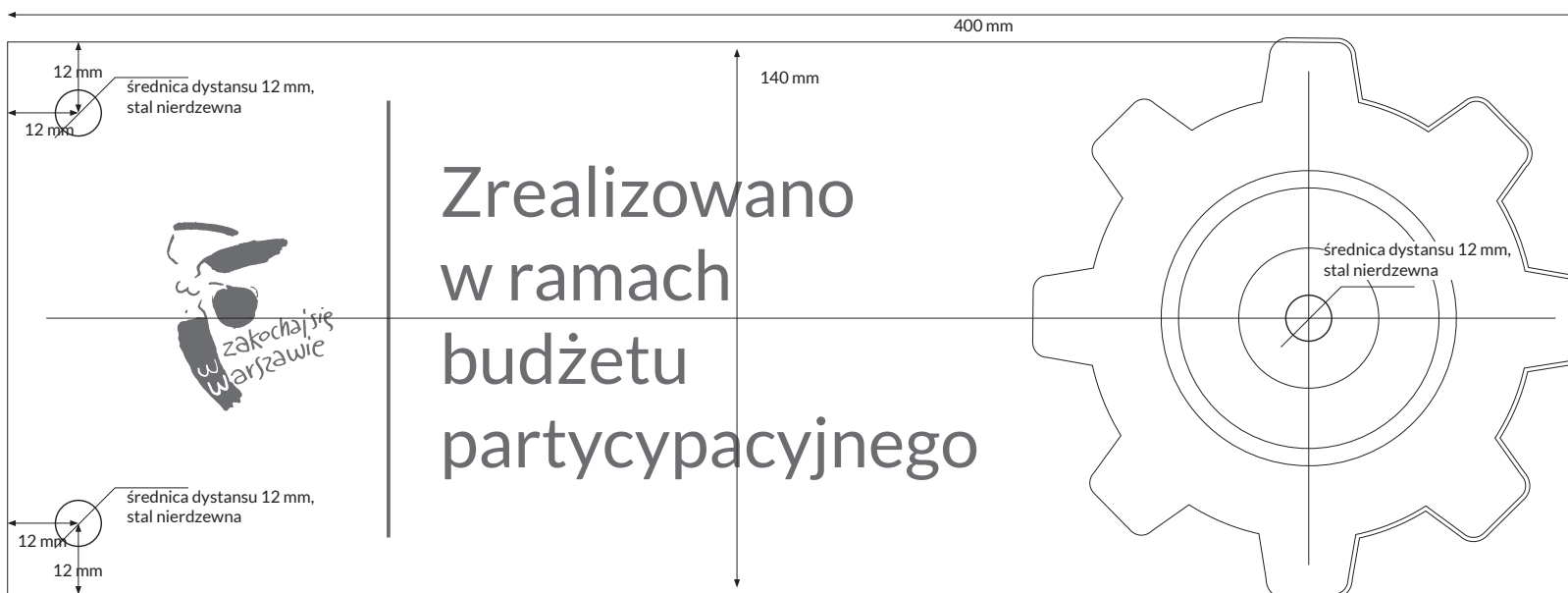

tabliczka podobna do systemu miejskiego oznaczania obiektów, 400x140 mm, z prawej strony wyfrezowane lub wycięte laserem do kształtu, grafika wyklejona z folii samoprzylepnej lub druk na tylnej powierzchni (zalecane) płyta pleksi 10 mm, śruby - dystanse 12 mm, ze stali nierdzewnej, od spodu folia matowa, odległość od ściany 50 mm grafika: należy korzystać z załączonego gotowego zbioru, w razie konieczności modyfikacji - krój pisma Lato Regular kolor szary - black 70%, kolor niebieski - cyan 100%, magenta 10%, yellow 0%, black 10%

Oznaczanie obiektu poziomego, bez możliwości użycia tabliczki oznaczeniem poziomym jest trybik, tabliczka jest umieszczana w pobliżu



trybik odlany z żywicy barwionej na niebiesko i umieszczony w odlanej betonowej kostce
wymiary:
trybik 20x20 cm,
błoczek 25x30x10 cm,
lub podobny wymiar dostosowany do materiału użytego w obiekcie

Oznaczanie obiektu poziomego, bez możliwości użycia tabliczki
oznaczeniem poziomym jest trybik, tabliczka jest umieszczana w pobliżu

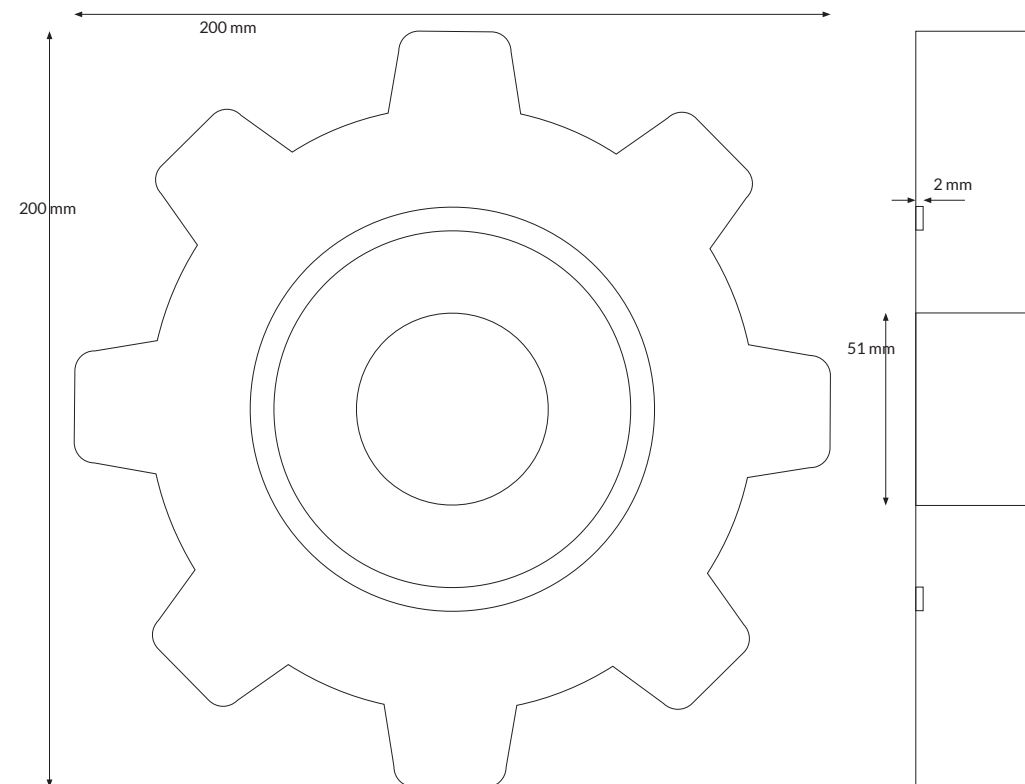
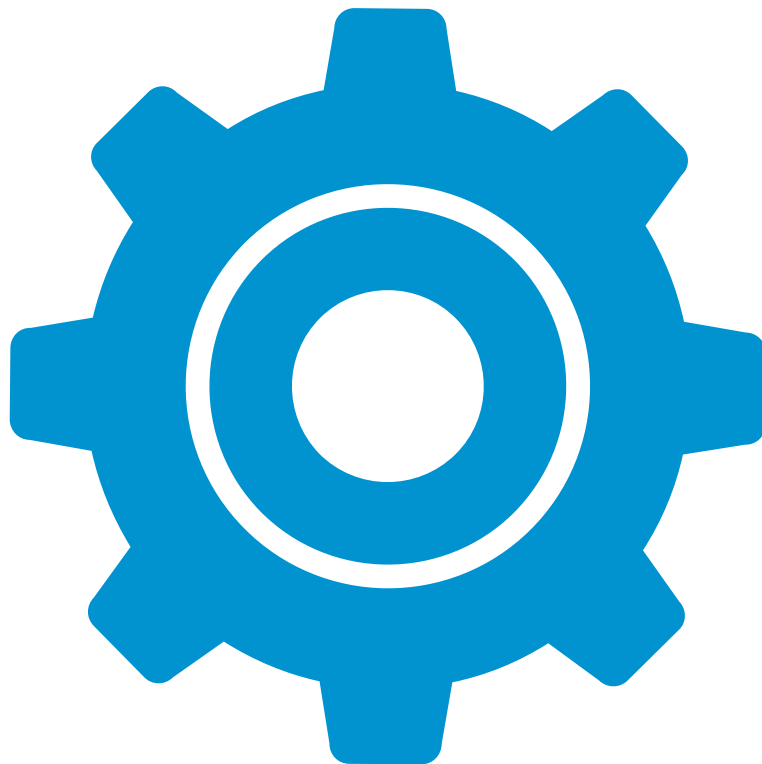

Oznaczenie obiektu poziomego na pobliskim ogrodzeniu



opis techniczny na str. 3
w razie umieszczenia
w bardzo małych prze-
strzeniach (balustrada)
można zmniejszyć
tabliczkę do szerokości
25 cm

Oznaczanie bez możliwości użycia tabliczki na obiektach oznaczeniem są trybiki na obiektach, tabliczka jest umieszczana w pobliżu



trybiki są wycinane z folii samoprzylepnej w rozmiarze od 50 do 120 mm i przyklejane do obiektu, zalecany rozmiar to 120 mm

Oznaczanie bez możliwości użycia tabliczki na obiektach
oznaczeniem są trybiki na obiektach, tabliczka jest umieszczana w pobliżu



Oznaczanie bez możliwości użycia tabliczki na obiektach
oznaczeniem są trybiki na obiektach, tabliczka jest umieszczana w pobliżu

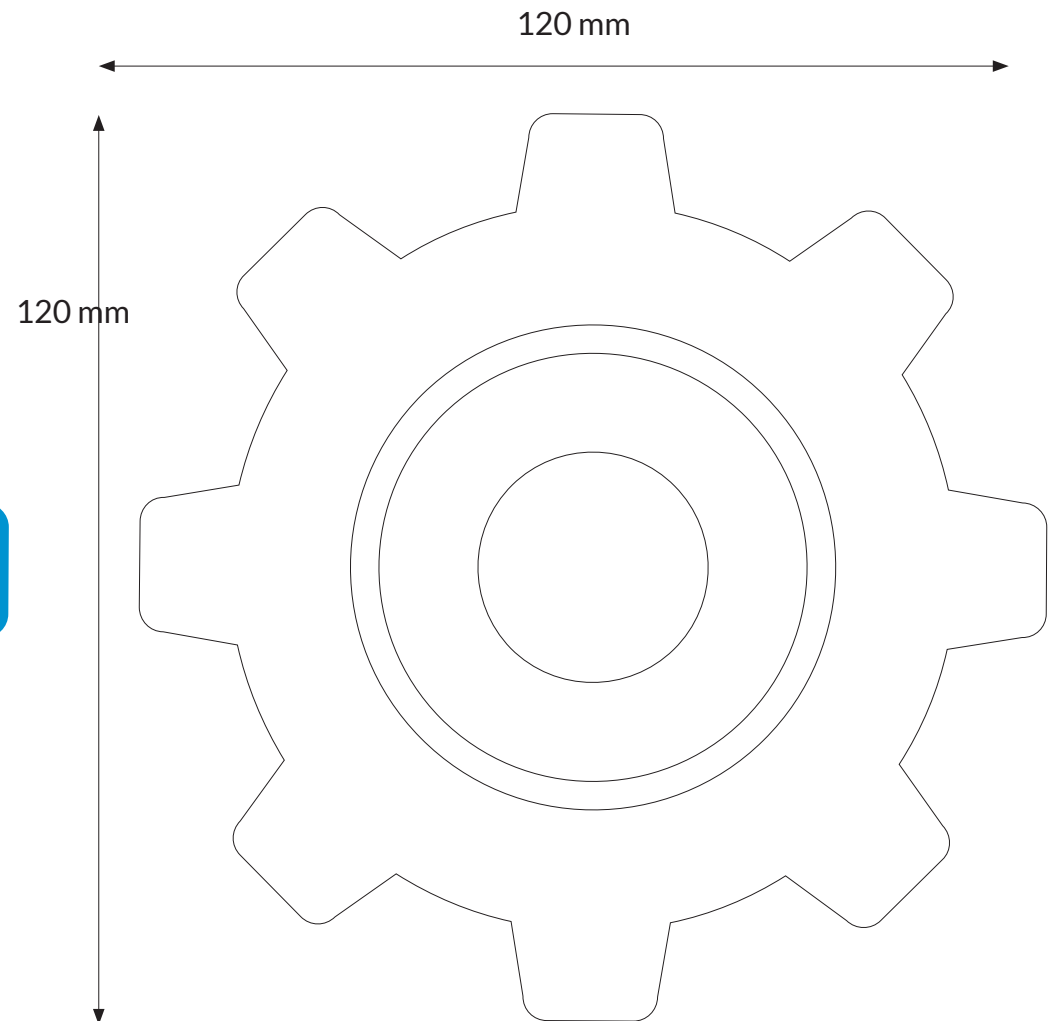
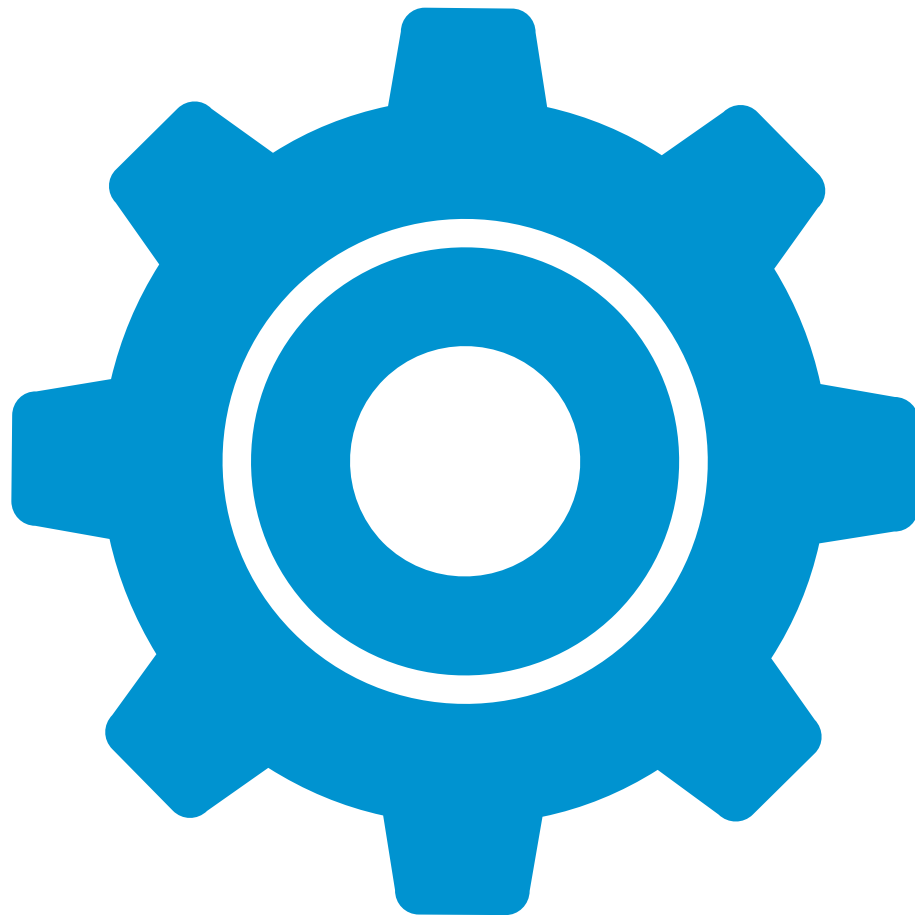

wzór wykrojnika do
nalepki

Oznakowanie placu zabaw



tablica na drewnianych słupkach, druk na płycie PCV spienione o grubości 10mm, przyklejony trybik frezowany z pleksi barwionego w masie o grubości 10 mm lub wydruk z drukarki 3D.

słupki mogą być wykonane z materiału dominującego w konstrukcji obiektu

Oznakowanie placu zabaw

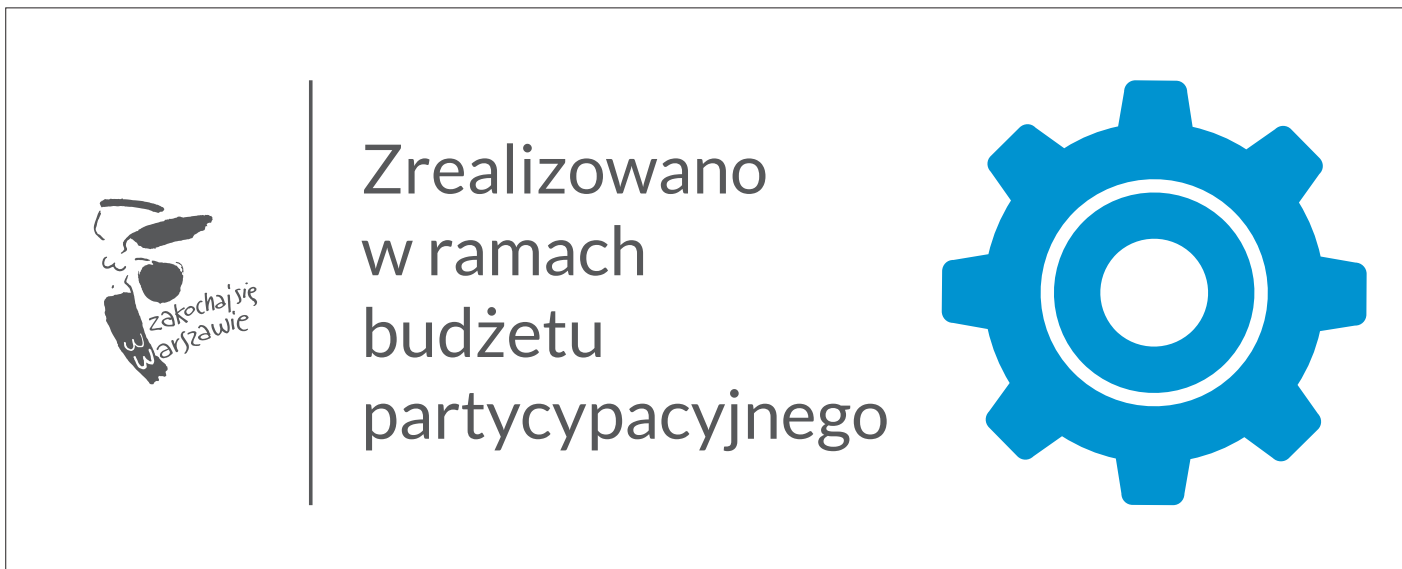

tablica na drewnianych słupkach, druk na płycie PCV spienione o grubości 10mm, przyklejony trybik frezowany z pleksi barwionego w masie o grubości 10 mm lub wydruk z drukarki 3D.

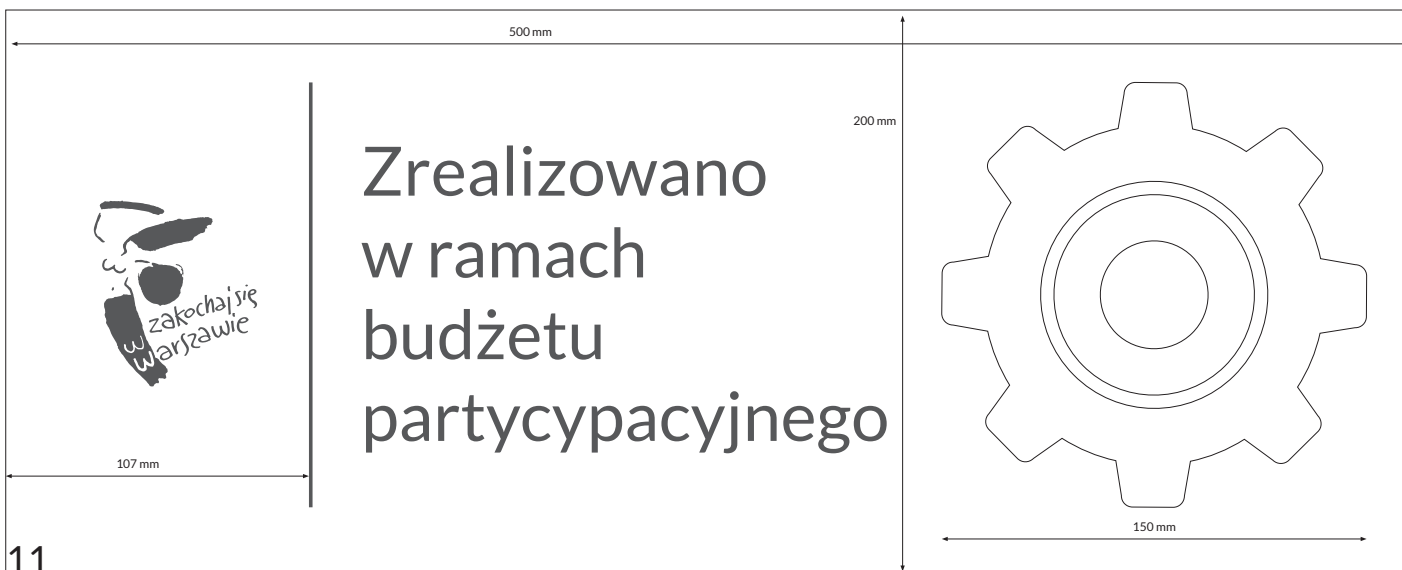

słupki mogą być wykonane z materiału dominującego w konstrukcji obiektu

Oznaczenie książek

nalepka okrągła na okładce oraz informacyjna na stronie przedtytułowej

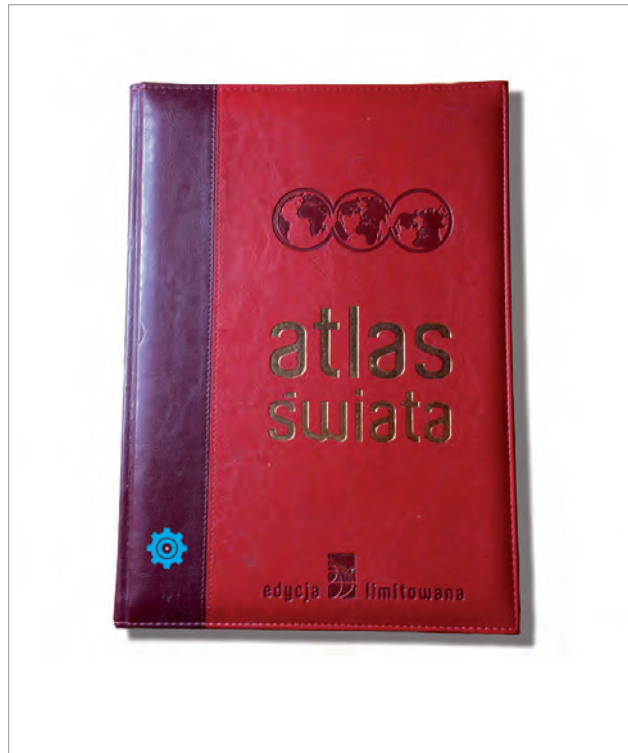

Nalepka okrągła o średnicy 30 mm wycięta z folii barwionej w masie na folii transportowej

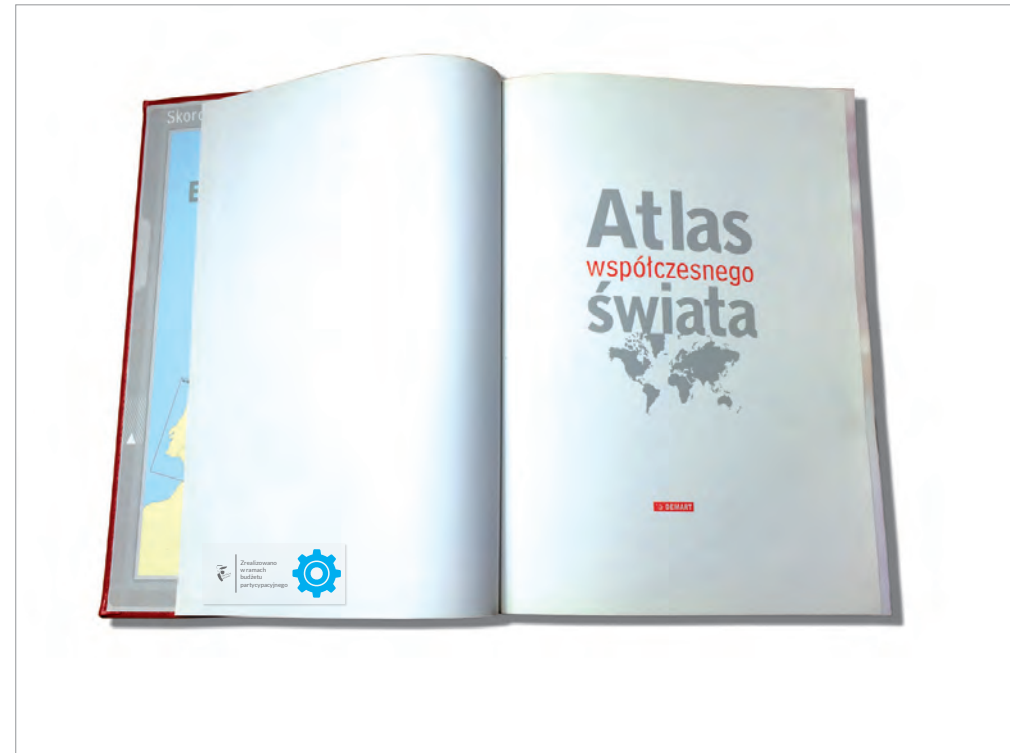

Nalepka informacyjna z folii przezroczystej z nadrukiem z tekstem i logo, 80x32 mm

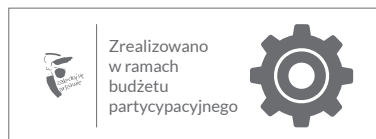

pieczętka, kolor tuszu szary, 50x18 mm

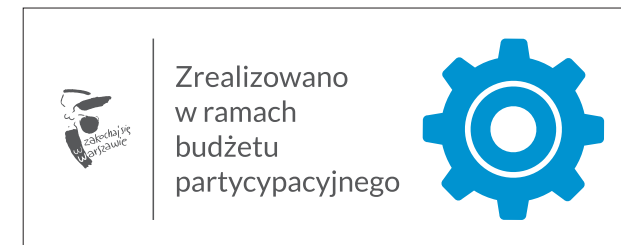

Oznaczenie książek

nalepka okrągła na okładce oraz informacyjna na stronie przedtytułowej

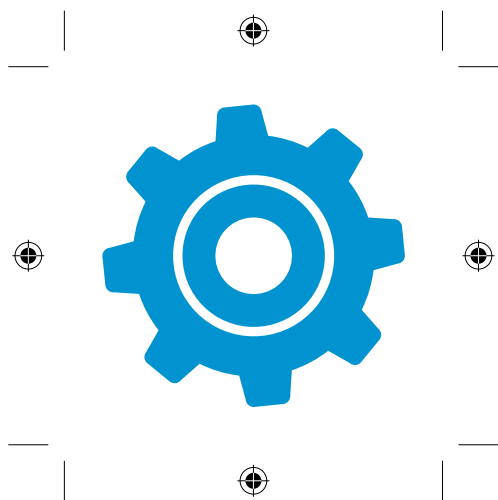

Nalepka kwadratowa 50x50 mm
druk na przezroczystej folii

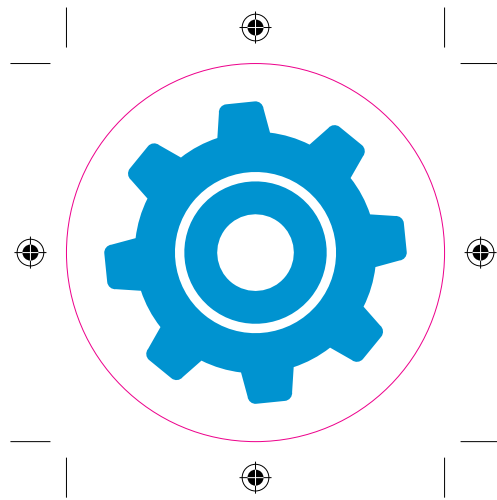

Nalepka okrągła średnica 50 mm
druk na przezroczystej folii

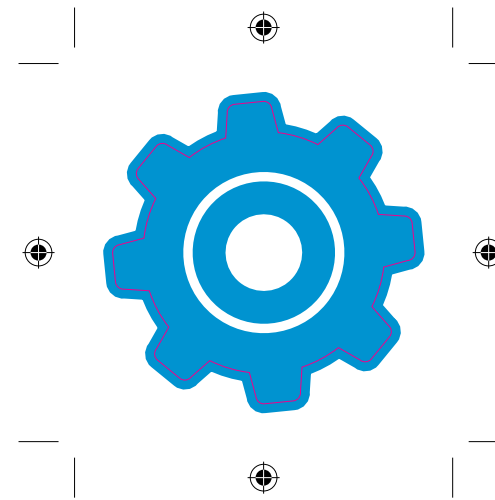

Nalepka sztancowana średnica
trybiku 40 mm, druk na folii
przezroczystej

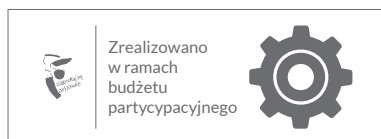

pieczęć, kolor tuszu szary,
50x18 mm

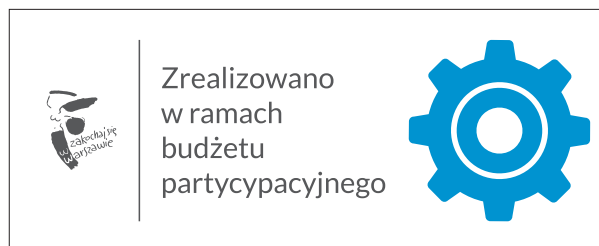

Nalepka prostokątna 80x32 mm
druk na przezroczystej folii

Nalepki powinny być wykonane z folii
o dużej wytrzymałości i mocnym kleju

Oznaczanie książek - tablica w bibliotece

informacja na korytarzu biblioteki



opis techniczny na str. 3
w razie umieszczenia
w bardzo małych prze-
strzeniach (korytarz)
można zmniejszyć
tabliczkę do szerokości
25 cm

Baner informacyjny do rozwieszania podczas imprez



oznaczenie na dole
baneru informacyjnego

FANI
SPORTU
NA
START!

przestrzeń
informacyjna

Zrealizowano
w ramach
budżetu
partycypacyjnego

Baner informacyjny do rozwieszania podczas imprez



oznaczenie na dole
baneru informacyjnego

FANI
SPORTU
NA
START!

przestrzeń
informacyjna

Realizacja
w ramach
budżetu
partycypacyjnego

baner informacyjny do rozwieszania podczas imprez

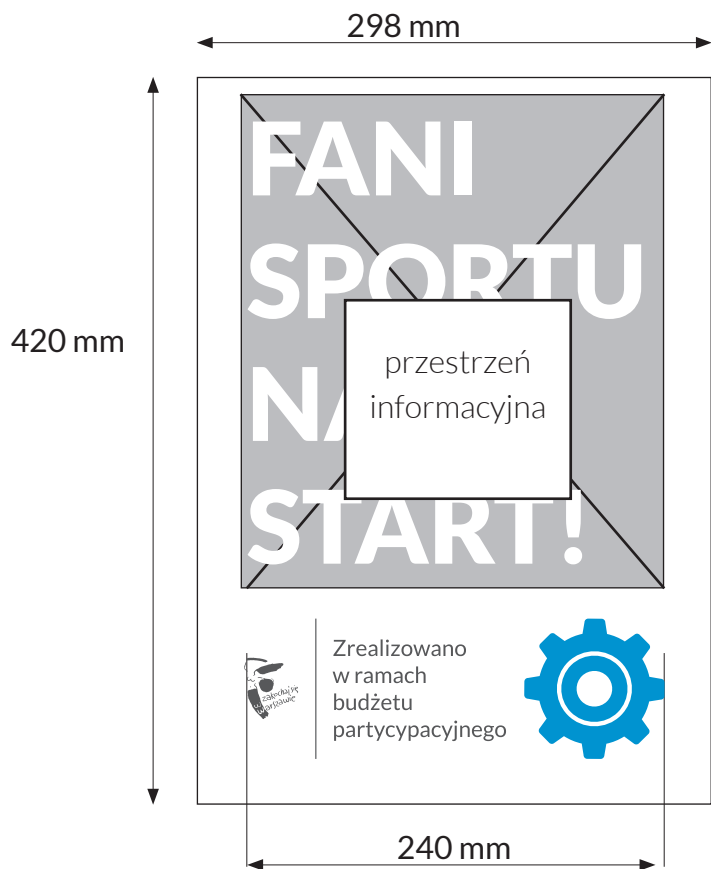

plansa/baner A3



plansa/baner większy niż A3, podczas skalowania oznaczenie pozostaje z prawej strony i się nie powiększa,

dopiero na banerach o powierzchni powyżej 4 m² oznaczenie powiększa się dwukrotnie

baner informacyjny do rozwieszania podczas imprez

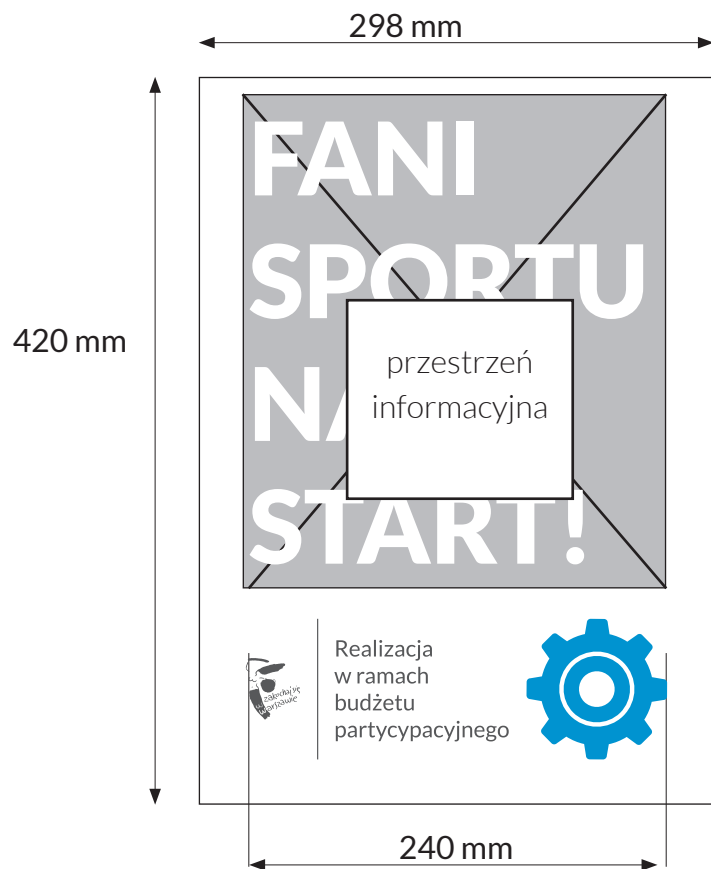

plansza/baner A3



plansza/baner
większy niż A3,
podczas skalowania
oznaczenie pozostaje
z prawej strony
i się nie powiększa,

dopiero na banerach
o powierzchni
powyżej 4 m²
oznaczenie powiększa
się dwukrotnie



Oznaczenie budek dla owadów



nalepka na obiekcie, informacja na dole planszy lub typowa tabliczka w pobliżu



Domki są przystosowane do wielu gatunków owadów, takich jak biedronki, chrząszcze czy motyle. Szczególnie pożyteczne są samotne pszczoły, które nie tworzą rojów i nie szkodzą roślinom. Są one jedynymi owadami, które nie jądają różnej rośliny, a jedynie jądają rośliny z rodziny bobowatych. Dzięki nim powstają owoce, które są pokarmem dla innych zwierząt miejskich, na przykład ptaków.

przeźren
informacyjna

 Zrealizowano w ramach budżetu partycypacyjnego 

 Budki dla owadów zakupiono w ramach budżetu partycypacyjnego na rok 2015 

Oznaczenie budek dla owadów

nalepka na obiekcie

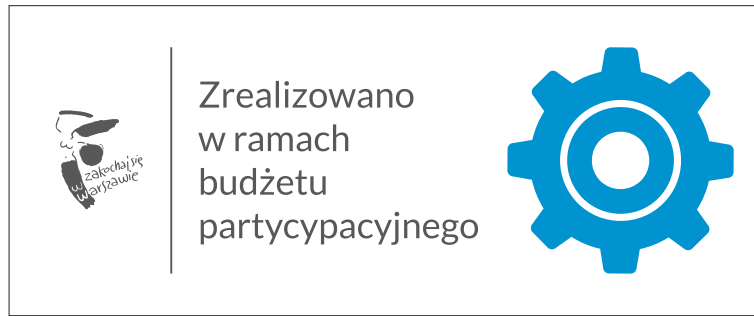

nalepka na obiekcie, folia samoprzylepna biała, 100x41 mm

Oznaczenie wieży dla jerzyków

trybik na obiekcie oraz moduł informacyjny na planszy w pobliżu



trybik frezowany z pleksi barwionego w masie, wielkość około 25 cm, grubość 15 mm, lub wydruk z drukarki 3D

Oznaczenie np. kursu tenisa stołowego

moduł informacyjny na plakacie, banerze i ulotce

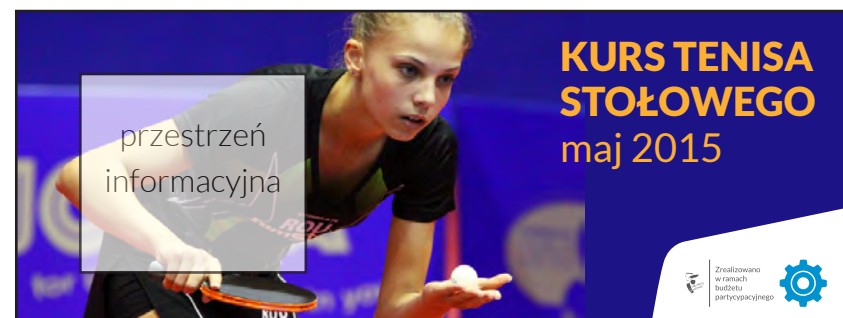

Oznaczenie np. kursu tenisa stołowego

moduł informacyjny na plakacie, banerze i ulotce

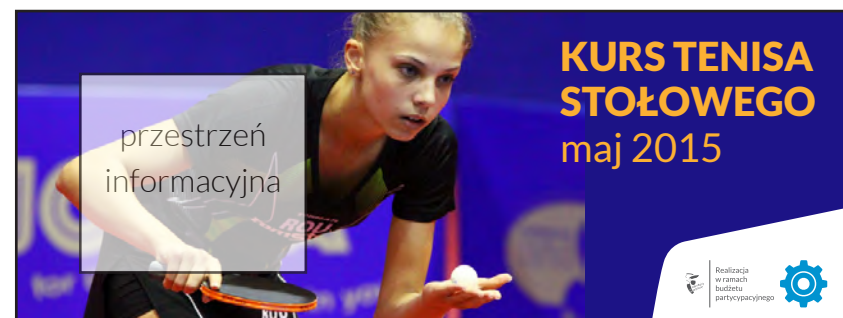

Oznaczenie np. kursu tenisa stołowego moduł informacyjny na plakacie, banerze i ulotce

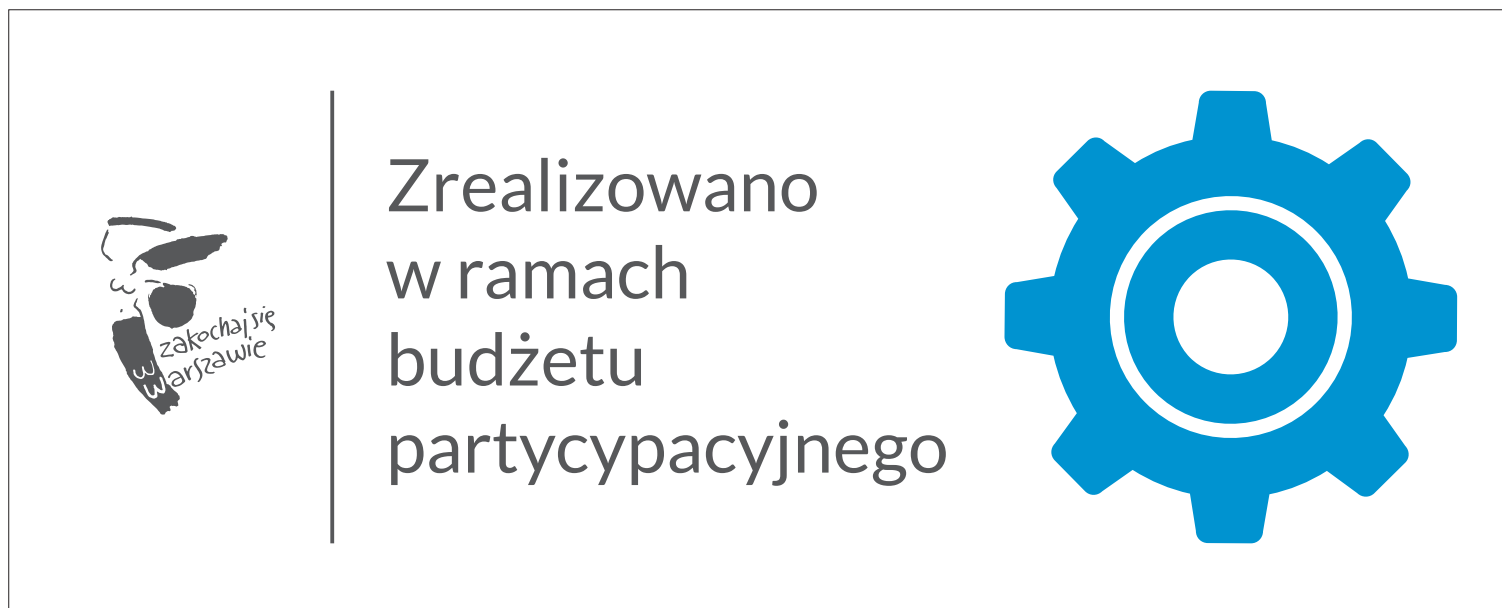

specjalny moduł na dole plakatu powinien mieć pole ochronne zgodne z wymiarem zbioru:

„informacja na plansze 20x8.pdf”

na mniejsze druki odpowiednio pomniejszamy ten moduł,

najmniejsza dopuszczalna szerokość modułu wraz z polem ochronnym to 50 mm

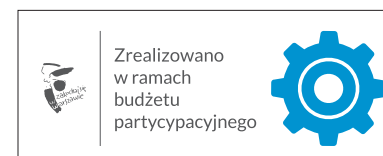

Oznaczenie np. kursu tenisa stołowego moduł informacyjny na plakacie, banerze i ulotce

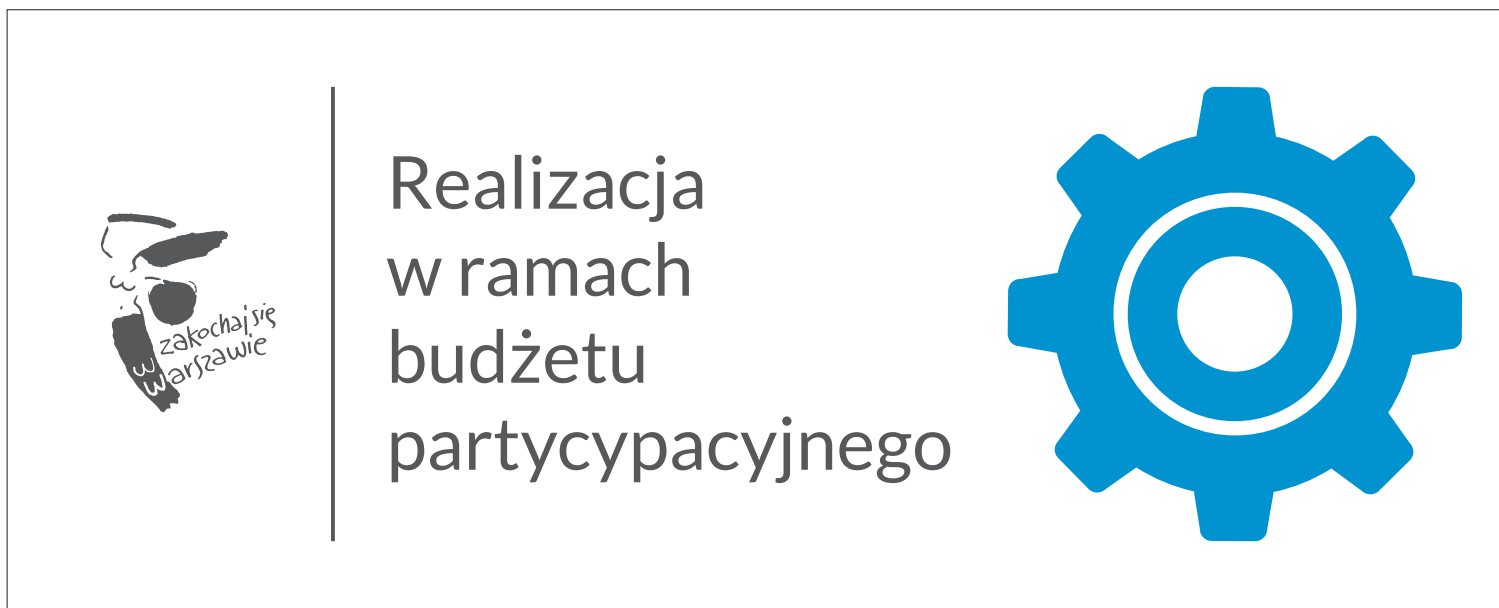

specjalny moduł na dole plakatu powinien mieć pole ochronne zgodne z wymiarem zbioru:
„informacja na plansze 20x8.pdf”
na mniejsze druki odpowiednio pomniejszamy ten moduł,
najmniejsza dopuszczalna szerokość modułu wraz z polem ochronnym to 50 mm

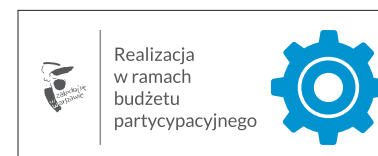

Oznaczenie siłowni na wolnym powietrzu

informacja na planszy



Równoważnia

Trening Em simuatiis et ja quideiqui ocus, sam, officit, nos doloren illab imporro teniende uffia eliquisit fuga.

przeźnięć informacyjna

Zrealizowano w ramach budżetu partycypacyjnego

informacja na dole
planszy z instrukcją

Oznaczenie sadzonych drzew

jeśli nie ma możliwości bezpośredniego przymocowania trybiku lub tabliczki



 Zrealizowano
w ramach
budżetu
partycypacyjnego



do niektórych wzmocnień drzewa (np. co piąte) jest przymocowany jeden trybik, frezowany z pleksi barwionego w masie, lub wydruk 3D

na budynku w pobliżu tabliczka typowa informująca o całej akcji

Oznaczanie obiektów strzałką

jeśli nie ma możliwości bezpośredniego przymocowania tabliczki

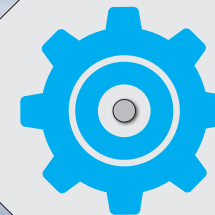

Zrealizowano
w ramach
budżetu
partycypacyjnego



Zrealizowano
w ramach
budżetu
partycypacyjnego

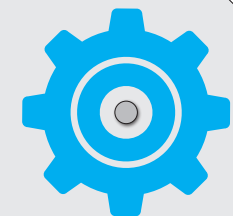

tabliczka może też być w formie strzałki, jeśli obiekt jest w pewnym oddaleniu, strzałka pokazuje, w jakim kierunku jest dany obiekt

Oznaczanie obiektów strzałką

jeśli nie ma możliwości bezpośredniego przymocowania tabliczki

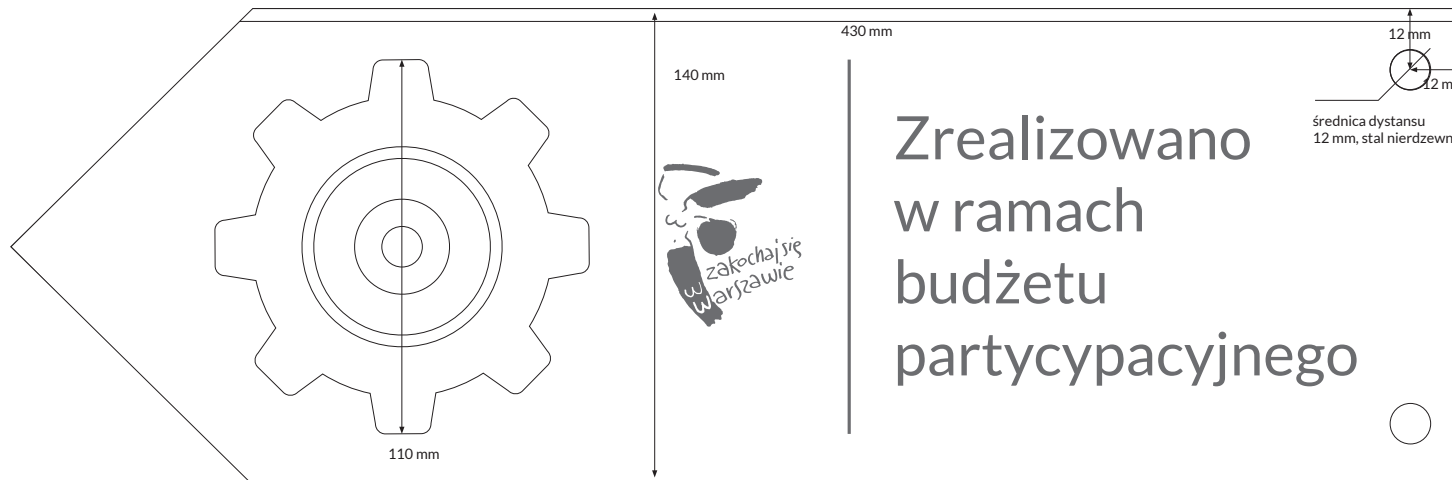
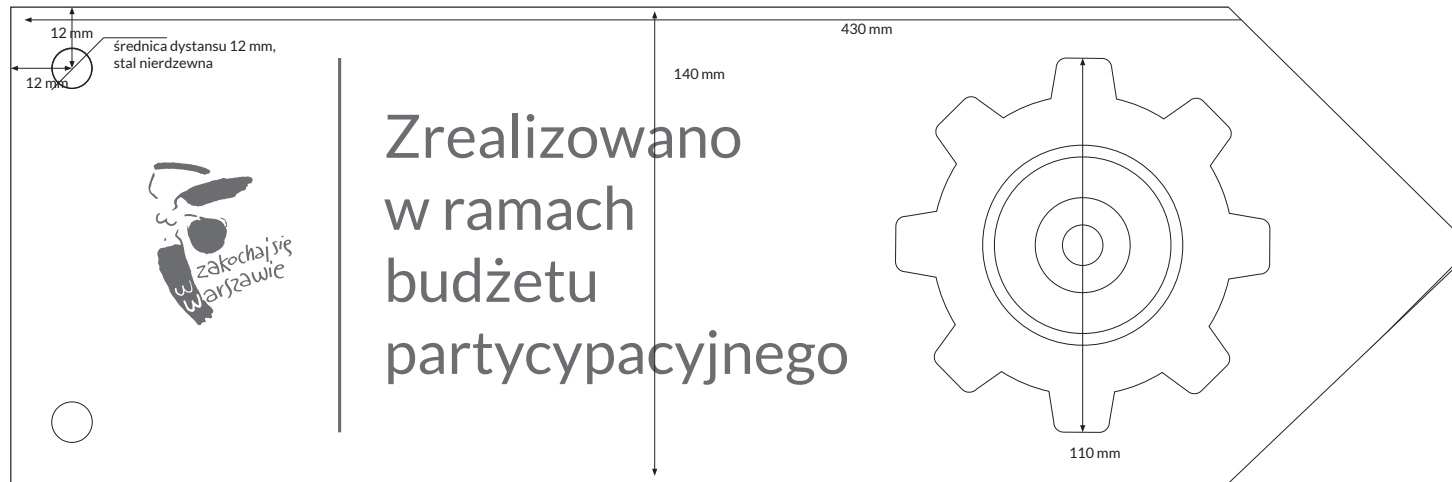

Oznaczanie obiektów dodatkowym słupkiem ze strzałką jeśli nie ma możliwości bezpośredniego przymocowania trybiku lub tabliczki



w pobliżu obiektu jest słupek ze strzałką,
wskazujący kierunek do obiektu

Oznaczanie obiektów dodatkowym słupkiem ze strzałką jeśli nie ma możliwości bezpośredniego przymocowania trybiku lub tabliczki

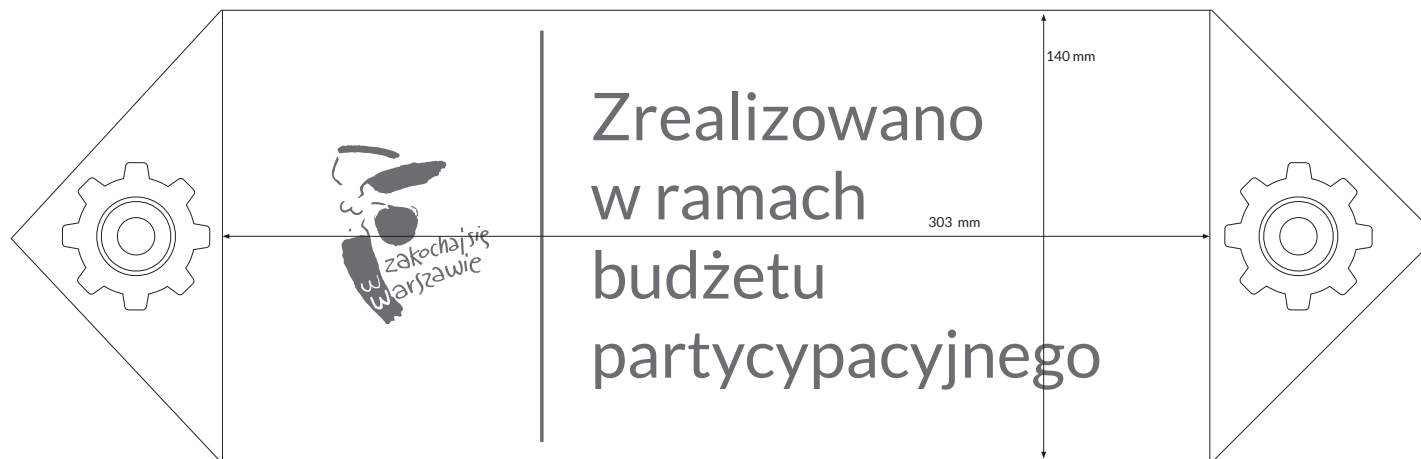

słupek - rura metalowa malowana proszkowo
średnica 100 mm, zamknięta od góry

